

6年生以下ダブルス A ブロック	清水 直生⑥ 上田 覇流⑤	梶原 ゆず⑥ 酒井 紬妃②	石谷 厚⑥ 清水 泰雅⑥	宮脇 蓮華⑥ 藤吉 倭衣⑤	勝敗	順位
	○	○	○	M 3-0 G 6-0 P 126-28	1	
	×	×	×	M 0-3 G 0-6 P 57-126	4	
	×	○	○	M 2-1 G 4-2 P 100-77	2	
	×	×	×	M 1-2 G 2-4 P 64-116	3	

6年生以下ダブルス B ブロック	中嶋 俊輔⑥ 永田 幸之介⑥	川口 莉奈⑥ 木本 妃花⑥	田邊 陵生⑥ 山本 怜奈⑥	岸田 菜愛⑥ 田中のぞみ⑥	勝敗	順位
	○	○	○	M 3-0 G 6-0 P 126-54	1	
	×	×	×	M 1-2 G 2-5 P 101-144	3	
	×	○	○	M 2-1 G 4-2 P 110-92	2	
	×	×	×	M 0-3 G 1-6 P 95-142	4	

6年生以下ダブルス C ブロック	竹本 悠希⑥ 徳安 彩⑤	河村 光陽⑤ 嶋田 悠希⑤	内田 杏⑥ 徳安 光咲⑥	勝敗	順位
	○	○	M 2-0 G 4-0 P 42-25	1	
	×	×	M 0-2 G 0-4 P 0-0	3	
	×	○	M 1-1 G 2-2 P 25-42	2	

6年生以下ダブルス D ブロック	大川 涼⑥ 山根 由菜⑥	伊藤 美海⑥ 平田 悠羽⑥	福本 柚羽⑥ 米本 ひかる⑤	勝敗	順位
	×	×	M 0-2 G 0-4 P 66-84	3	
	○	×	M 1-1 G 2-2 P 66-79	2	
	○	○	M 2-0 G 4-0 P 84-53	1	

6年生以下ダブルス E ブロック	益成 瑞姫⑥ 小林 咲貴⑥	田村 航大⑥ 野際 新太⑥	米澤 和人⑥ 濱野 優衣⑥	勝敗	順位
	×	×	M 0-2 G 0-4 P 41-84	3	
	○	×	M 1-1 G 2-2 P 74-64	2	
	○	○	M 2-0 G 4-0 P 84-51	1	

6年生以下ダブルス 決勝トーナメント

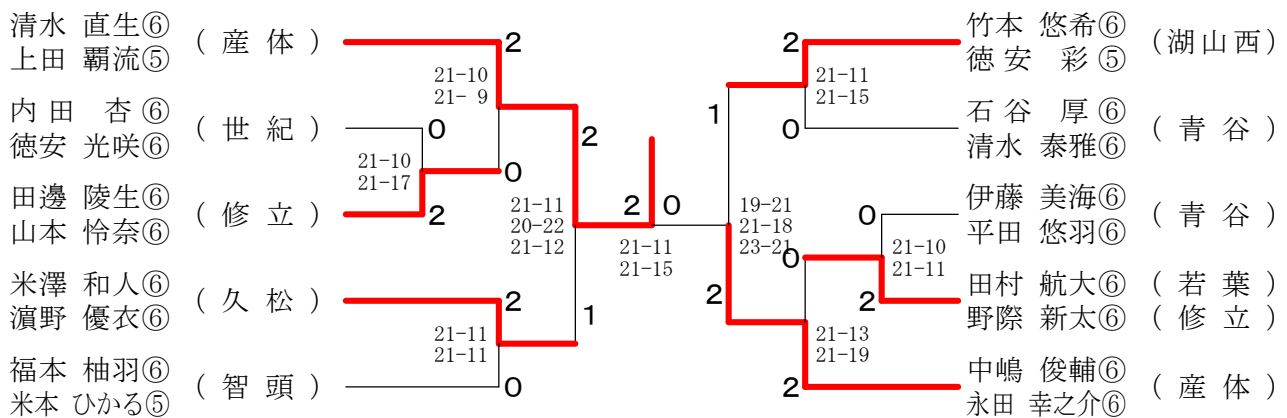

6年生以下ダブルス (下位トーナメント)

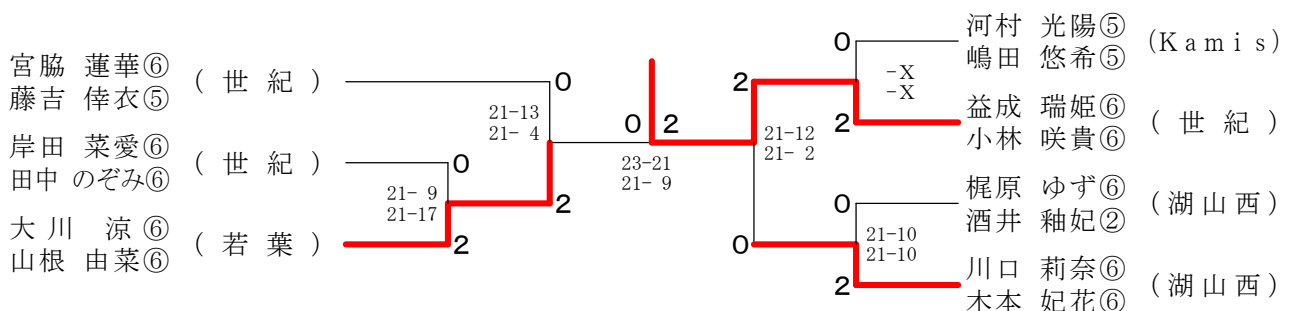

5年生以下ダブルス Aブロック	河上 伴	森 田	藪 村	下 村	岸 本	勝 敗	順 位
河上 菊菜⑤ (産体) 伴 太志⑤		○ 21-6 21-14	○ 21-8 21-8	○ 21-13 21-5	M 3-0 G 6-0 P 126-54		1
森 優⑤ (若葉) 田村 捺珠④	× 6-21 14-21		○ 21-11 21-17	○ 21-14 21-11	M 2-1 G 4-2 P 104-95		2
藪下 莉来⑤ (久松) 松村 栞⑤	× 8-21 8-21	× 11-21 17-21		○ 14-21 21-12 21-14	M 1-2 G 2-5 P 100-131		3
岸本 紗来⑤ (世紀) 村尾 煌⑤	× 13-21 5-21	× 14-21 11-21	× 21-14 12-21 14-21		M 0-3 G 1-6 P 90-140		4

5年生以下ダブルス Bブロック	豊池 口田	源 徳	西 尾	徳 中	谷 山	口 根	勝 敗	順 位
豊口 愛葉⑤ (久松) 池田 花菜⑤		○ 21-5 21-3	○ 21-10 21-5	○ 21-4 21-0	M 3-0 G 6-0 P 126-27		1	
源徳 颯志⑤ (智頭) 林 英未流⑤	× 5-21 3-21		× 10-21 21-18 19-21	○ 21-9 21-11	M 1-2 G 3-4 P 100-122		3	
西尾 楓⑤ (修立) 徳中 譲⑤	× 10-21 5-21	○ 21-10 18-21 21-19		○ 21-8 21-7	M 2-1 G 4-3 P 117-107		2	
谷口 幸奈⑤ (久松) 山根 怜来④	× 4-21 0-21	× 9-21 11-21	× 8-21 7-21		M 0-3 G 0-6 P 39-126		4	

5年生以下ダブルス Cブロック	武中 村	芦 谷	田 中	勝 敗	順 位
武中 空翔⑤ (産体) 田村 魁成④		○ 15-21 21-19 21-19	○ 21-15 21-16	M 2-0 G 4-1 P 99-90	1
芦谷 佳音⑤ (智頭) 小林 莓花⑤	× 21-15 19-21 19-21		× 18-21 18-21	M 0-2 G 1-4 P 95-99	3
田中 ここみ⑥ (久松) 田中 くるみ⑥	× 15-21 16-21	○ 21-18 21-18		M 1-1 G 2-2 P 73-78	2

5年生以下ダブルス Dブロック	尾崎 谷本	西 本	小 坂	坂 内	勝 敗	順 位
尾崎 心悠⑤ (久松) 谷本 悠平③		○ 21-7 21-10	○ 21-13 21-7	M 2-0 G 4-0 P 84-37		1
西本 歩未⑤ (湖山西) 酒井 渉麦④	× 7-21 10-21		○ 22-24 23-21 21-11	M 1-1 G 2-3 P 83-98		2
小坂 一斗⑤ (修立) 竹内 稜⑤	× 13-21 7-21	× 24-22 21-23 11-21		M 0-2 G 1-4 P 76-108		3

5年生以下ダブルス 決勝トーナメント

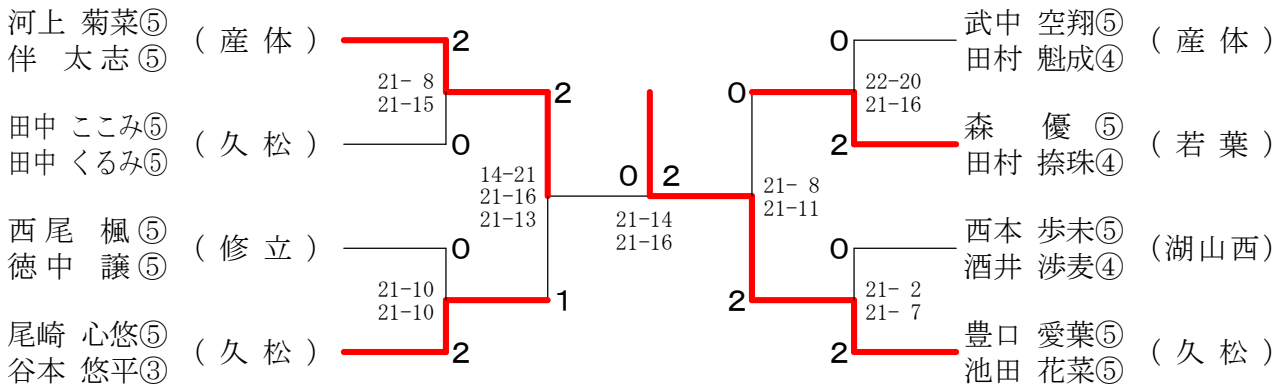

5年生以下ダブルス (下位トーナメント)

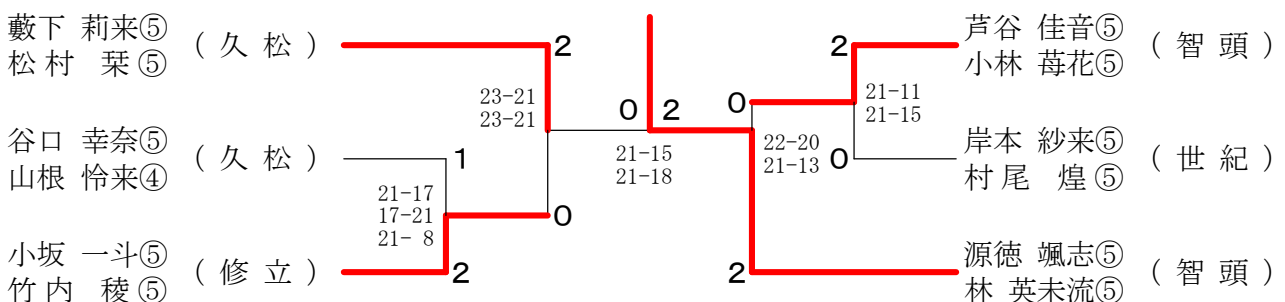

4年生以下ダブルス Aブロック	裕吉 口田	尾崎 河野	森原 森山	吉田 小林	勝敗	順位
裕口 めいな④ (産体) 吉田 捺未③	○	○	○	M 3-0 G 6-0 P 126-59	1	
尾崎 璃乃④ (久松) 河野 美風④	×	○	×	M 1-2 G 2-4 P 94-108	3	
森原 圭音④ (久松) 森山 栞③	×	×	×	M 0-3 G 0-6 P 48-126	4	
吉田 圭吾④ (青谷) 小林 亮太④	×	○	○	M 2-1 G 4-2 P 106-81	2	

4年生以下ダブルス Bブロック	米山 須寄	国岡 源徳	山岡 八田	勝敗	順位
米山 結葵④ (久松) 須寄 夢佳④	○	○	M 2-0 G 4-0 P 84-17	1	
国岡 蓮④ (智頭) 源徳 妃愛③	×	○	M 1-1 G 2-2 P 50-67	2	
山岡 花④ (世紀) 八田 良々歌④	×	×	M 0-2 G 0-4 P 34-84	3	

4年生以下ダブルス Cブロック	池柳 本谷	西川 小谷	井本 岸田	勝敗	順位
池本 幹生④ (久松) 柳谷 佳槻④	○	○	M 2-0 G 4-0 P 84-21	1	
西川 虎太郎④ (湖山西) 小谷 勇人④	×	×	M 0-2 G 0-4 P 41-84	3	
井本 侑希④ (世紀) 岸田 栞愛③	×	○	M 1-1 G 2-2 P 52-72	2	

4年生以下ダブルス 決勝トーナメント

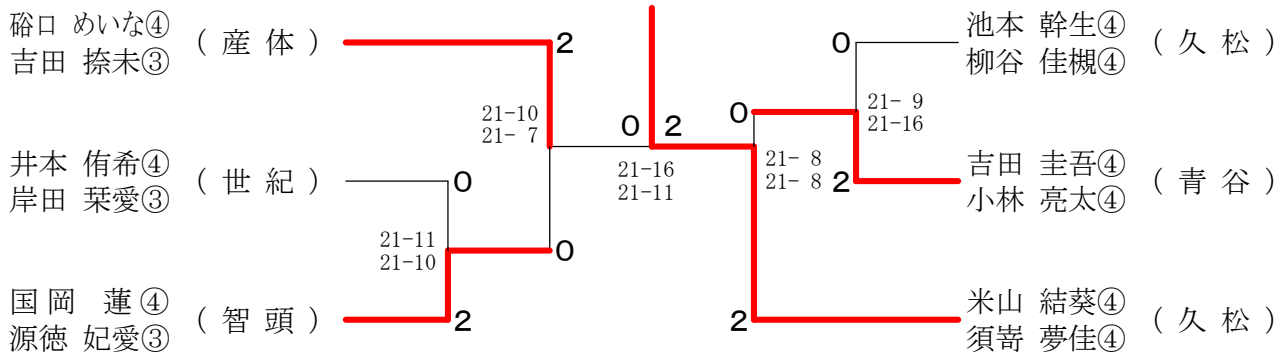

4年生以下ダブルス (下位トーナメント)

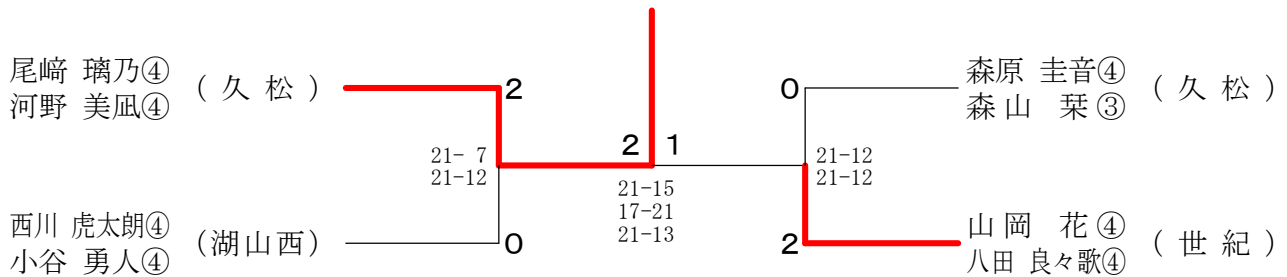

3年生以下ダブルス Aブロック	上花	田本	森田	松村	田木	小徳	林田	勝敗	順位
上田 蒼齋③ (産体) 花本 雷軌②			○ 21-9 18-21 21-9	○ 21-8 21-7	○ 21-7 21-12	M 3-0 G 6-1 P 144-73			1
森 魁成③ (若葉) 田村 侑大③	×			○ 21-12 21-14	○ 22-20 21-12	M 2-1 G 5-2 P 124-118			2
松田 みなみ② (湖山西) 木本 心花①	×	×			×	M 0-3 G 0-6 P 63-126			4
小林 亜実③ (世紀) 徳田 海癒③	×	×	○ 20-22 12-21			M 1-2 G 2-4 P 93-107			3

3年生以下ダブルス Bブロック	河田	上村	米小	山幡	田邊	矢間	勝敗	順位
河上 流雅③ (産体) 田村 歩夢②			○ 21-9 21-5		×	M 1-1 G 3-2 P 101-73		2
米山 夏稀① (久松) 小幡 莉子①	×				×	M 0-2 G 0-4 P 28-84		3
田邊 彩笑② (修立) 矢間 智貴③	○ 17-21 21-19 21-19		○ 21-9 21-5			M 2-0 G 4-1 P 101-73		1

3年生以下ダブルス 決勝トーナメント

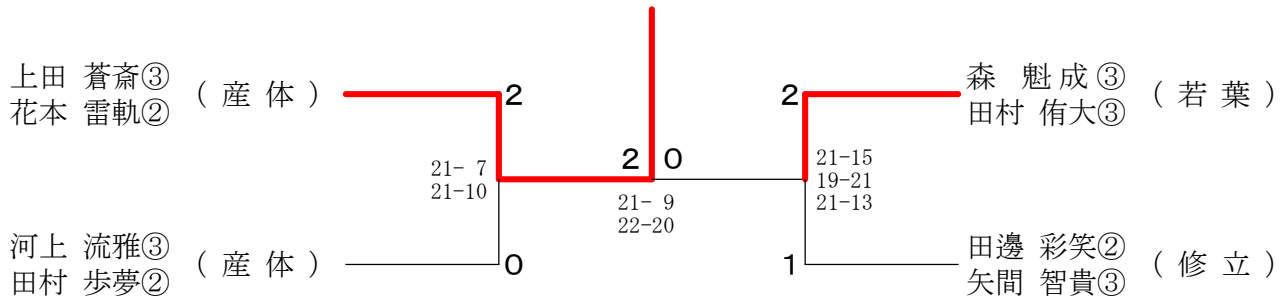

3年生以下ダブルス (下位トーナメント)

